

**ГАРАНТИЙНЫЙ ТАЛОН № \_\_\_\_\_**

(наименование товара)

| № | н/н | Кол-во, шт. | Примечание |
|---|-----|-------------|------------|
| 1 |     |             |            |
| 2 |     |             |            |
| 3 |     |             |            |
| 4 |     |             |            |
| 5 |     |             |            |

**НАЗВАНИЕ И АДРЕС ТОРГУЮЩЕЙ ОРГАНИЗАЦИИ:**

**Дата продажи:**

**ФИО/Подпись продавца:**

Штамп или печать  
торгующей организации

**Подпись покупателя:**

**Гарантийный срок – 5 лет с даты продажи  
конечному потребителю.**

Рекламации и претензии к качеству товара  
принимаются в форме письменного заявления.

**WWW.AQUASFERA.RU**



**ТЕХНИЧЕСКИЙ ПАСПОРТ**  
AS 7001-7014 ПС V.1-21

**КОМПРЕССИОННЫЕ ФИТИНГИ  
ЛАТУННЫЕ НИКЕЛИРОВАННЫЕ**

АРТ. 7001, 7002, 7003, 7004, 7005, 7006, 7007, 7008, 7009, 7010,  
7011, 7012, 7013, 7014.



ISO  
14001  
ISO  
9001



## 1 ОБЩИЕ СВЕДЕНИЯ

Компрессионные фитинги латунные никелированные ГОСТ 32415.

Страна производитель - Китай.

## 2 НАЗНАЧЕНИЕ И ОБЛАСТЬ ПРИМЕНЕНИЯ

Компрессионные фитинги предназначены для создания разъемных соединений на трубопроводах из металлопластиковых материалов (PEX-AL-PEX, PERT-AL-PERT и других комбинаций сшитого полиэтилена) в системах: хозяйственно-питьевого водоснабжения (ХВС, ГВС), отопления, сжатого воздуха, технологических трубопроводов, транспортирующих жидкости, не агрессивные к материалу корпуса и уплотнений изделия.

## 3 ТЕХНИЧЕСКИЕ ХАРАКТЕРИСТИКИ

| Характеристика                                     | Еди. изм. | Значение                |     |     |     | Нормативный документ |
|--|-----------|-------------------------|-----|-----|-----|----------------------|
|  |           | 16                      | 20  | 26  | 32  |                      |
| Диаметры подключаемой трубы                        | мм        | 16                      | 20  | 26  | 32  | ГОСТ ИСО 161-1       |
| Толщина стенки подключаемой трубы                  | мм        | 2,0                     | 2,0 | 3,0 | 3,0 | ГОСТ Р 53630         |
| Тип присоединительных резьб                        | -         | Трубная цилиндрическая  |     |     |     | ГОСТ 6357            |
| Давление номинальное (PN)                          | бар       | 16                      |     |     |     | ГОСТ 26349           |
| Материал основной                                  | -         | Латунь CW617N (ЛС 59-2) |     |     |     | EN 12165, ГОСТ 15527 |
| Температура рабочей среды                          | °С        | от -20 до +95           |     |     |     | ГОСТ Р 24856         |
| Температура окружающей среды                       | °С        | от -20 до +60           |     |     |     | ГОСТ 21345           |
| Класс эксплуатации фитингов                        | -         | 1, 2, 4, 5, ХВ          |     |     |     | ГОСТ Р 53630         |
| Уплотнение   | -         | EPDM                    |     |     |     | ГОСТ ISO 4097        |
| Максимальная концентрация гликоля в теплоносителях | %         | до 50                   |     |     |     | -                    |
| Установка на трубопроводе                          | -         | Произвольно             |     |     |     | -                    |
| Вид покрытия                                       | -         | Никель                  |     |     |     | ГОСТ 9.303           |

## 4 ГАБАРИТНЫЕ РАЗМЕРЫ И НОМЕНКЛАТУРА

Соединитель компресс-резьба, 7001 Aquasfera

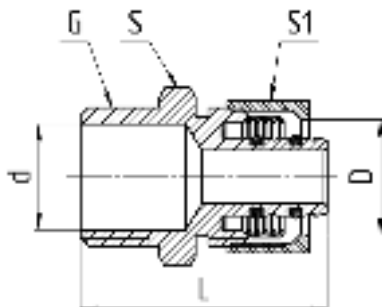

| н/н     | GxD     | L, мм | S, мм | S1, мм | d, мм | PN, бар | Масса, г |
|---------|---------|-------|-------|--------|-------|---------|----------|
| 7001-01 | 16x1/2" | 37    | 27    | 23,5   | 14,8  | 16      | 65,6     |
| 7001-02 | 16x3/4" | 39    | 27    | 23,5   | 19,8  | 16      | 76,3     |
| 7001-03 | 20x1/2" | 37    | 22    | 29     | 14,8  | 16      | 87,4     |
| 7001-04 | 20x3/4" | 41    | 27    | 29     | 19,8  | 16      | 94,6     |
| 7001-05 | 26x3/4" | 44    | 33,5  | 35     | 19,8  | 16      | 150,3    |
| 7001-06 | 26x1"   | 45    | 34    | 35     | 26    | 16      | 160,4    |
| 7001-07 | 32x1"   | 47    | 39    | 43     | 26    | 16      | 235      |

Соединитель компресс-муфта, 7002 Aquasfera

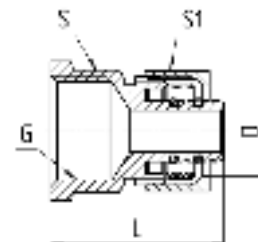

| н/н     | GxD     | L, мм | S, мм | S1, мм | PN, бар | Масса, г |
|---------|---------|-------|-------|--------|---------|----------|
| 7002-01 | 16x1/2" | 33,5  | 24    | 23,5   | 16      | 66       |
| 7002-02 | 16x3/4" | 34,5  | 30    | 23,5   | 16      | 83,6     |
| 7002-03 | 20x1/2" | 35    | 27,5  | 29     | 16      | 100      |
| 7002-04 | 20x3/4" | 38    | 30    | 29     | 16      | 107      |
| 7002-05 | 26x3/4" | 41    | 33,5  | 35     | 16      | 162      |
| 7002-06 | 26x1"   | 44    | 38    | 35     | 16      | 181      |
| 7002-07 | 32x1"   | 41    | 40    | 43     | 16      | 241      |

Муфта соединительная компресс, 7003 Aquasfera

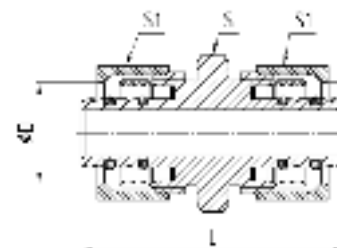

| н/н     | D  | L, мм | S, мм | S1, мм | PN, бар | Масса, г |
|---------|----|-------|-------|--------|---------|----------|
| 7003-01 | 16 | 44    | 22    | 23,5   | 16      | 90       |
| 7003-02 | 20 | 51    | 27    | 29     | 16      | 156      |
| 7003-03 | 26 | 53,5  | 33,5  | 35     | 16      | 235      |
| 7003-04 | 32 | 54    | 39    | 43     | 16      | 361      |

Муфта соединительная переходная компресс, 7004 Aquasfera

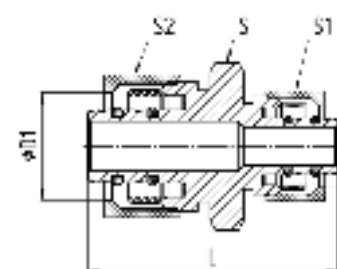

| н/н     | DxD1  | L, мм | S, мм | S1, мм | S2, мм | PN, бар | Масса, г |
|---------|-------|-------|-------|--------|--------|---------|----------|
| 7004-01 | 16x20 | 47,5  | 27    | 23,5   | 29     | 16      | 129      |
| 7004-02 | 16x26 | 51    | 33,5  | 23,5   | 35     | 16      | 183      |
| 7004-03 | 20x26 | 52    | 33,5  | 29     | 35     | 16      | 208      |
| 7004-04 | 20x32 | 52    | 39    | 29     | 43     | 16      | 278      |
| 7004-05 | 26x32 | 54    | 39    | 35     | 43     | 16      | 309      |

Угольник компресс, 7005 Aquasfera

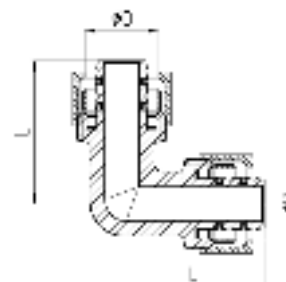

| н/н     | D  | L, мм | PN, бар | Масса, г |
|---------|----|-------|---------|----------|
| 7005-01 | 16 | 33    | 16      | 110      |
| 7005-02 | 20 | 39    | 16      | 160      |
| 7005-03 | 26 | 42,5  | 16      | 236      |
| 7005-04 | 32 | 45    | 16      | 386      |

Угольник компресс-резьба, 7006 Aquasfera

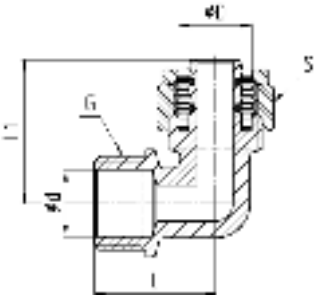

| н/н     | D  | G    | L, мм | L1, мм | S, мм | PN, бар | Масса, г |
|---------|----|------|-------|--------|-------|---------|----------|
| 7006-01 | 16 | 1/2" | 27    | 32     | 23,5  | 16      | 84       |
| 7006-02 | 16 | 3/4" | 32,5  | 38,5   | 23,5  | 16      | 112      |
| 7006-03 | 20 | 1/2" | 28    | 38     | 29    | 16      | 105      |
| 7006-04 | 20 | 3/4" | 32,5  | 38,5   | 29    | 16      | 125      |
| 7006-05 | 26 | 3/4" | 34,5  | 43     | 35    | 16      | 176      |
| 7006-06 | 26 | 1"   | 43    | 47,5   | 35    | 16      | 211      |
| 7006-07 | 32 | 1"   | 43    | 47,5   | 43    | 16      | 307      |

Угольник компресс-муфта, 7007 Aquasfera

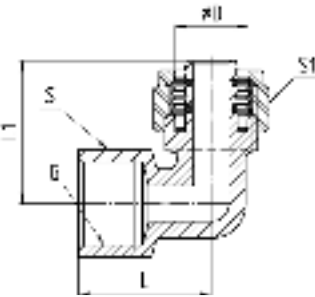

| н/н     | D  | G    | L, мм | L1, мм | S, мм | S1, мм | PN, бар | Масса, г |
|---------|----|------|-------|--------|-------|--------|---------|----------|
| 7007-01 | 16 | 1/2" | 27    | 38     | 24    | 23,5   | 16      | 86       |
| 7007-02 | 16 | 3/4" | 30    | 38     | 29    | 23,5   | 16      | 115      |
| 7007-03 | 20 | 1/2" | 27    | 38     | 24    | 29     | 16      | 113      |
| 7007-04 | 20 | 3/4" | 31,5  | 38,5   | 29    | 29     | 16      | 130      |
| 7007-05 | 26 | 3/4" | 31,5  | 47,5   | 29    | 35     | 16      | 193      |
| 7007-06 | 26 | 1"   | 35    | 47,5   | 37,5  | 35     | 16      | 236      |
| 7007-07 | 32 | 1"   | 46    | 47,5   | 37,5  | 43     | 16      | 356      |

Угольник с креплением компресс-муфта, 7008 Aquasfera

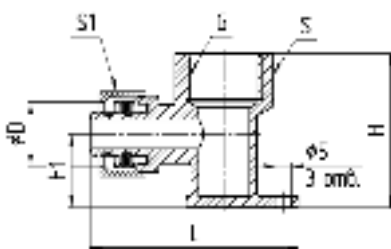

| н/н     | D  | G    | L, мм | H, мм | S, мм | S1, мм | H1, мм | PN, бар | Масса, г |
|---------|----|------|-------|-------|-------|--------|--------|---------|----------|
| 7008-01 | 16 | 1/2" | 52,5  | 38    | 24    | 23,5   | 16     | 16      | 120      |
| 7008-02 | 20 | 1/2" | 55,5  | 38    | 24    | 29     | 16     | 16      | 129      |
| 7008-03 | 20 | 3/4" | 55,5  | 38    | 30    | 29     | 16     | 16      | 160      |

Угольник с креплением компресс-муфта 105°, 7009 Aquasfera

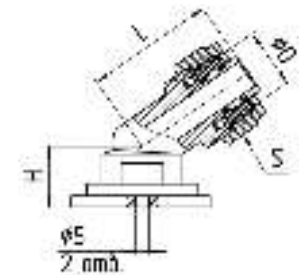

| н/н     | DN | D  | L, мм | H, мм | S, мм | PN, бар | Масса, г |
|---------|----|----|-------|-------|-------|---------|----------|
| 9009-01 | 15 | 16 | 33,5  | 30    | 23,5  | 16      | 99       |

Тройник компресс-муфта-компресс с креплением, 7010 Aquasfera

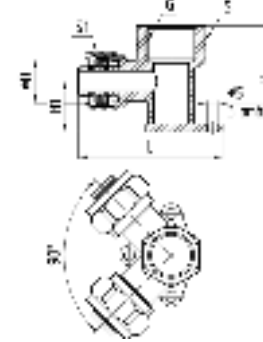

| н/н     | D  | G    | L, мм | H, мм | H1, мм | S, мм | S1, мм | PN, бар | Масса, г |
|---------|----|------|-------|-------|--------|-------|--------|---------|----------|
| 7010-01 | 16 | 1/2" | 52,5  | 38    | 16     | 24    | 23,5   | 16      | 200      |

Тройник компресс, 7011 Aquasfera

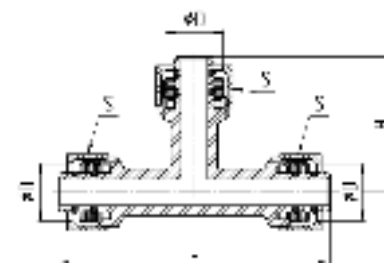

| н/н     | D  | L, мм | H, мм | S, мм | PN, бар | Масса, г |
|---------|----|-------|-------|-------|---------|----------|
| 7011-01 | 16 | 67    | 33,5  | 23,5  | 16      | 154      |
| 7011-02 | 20 | 75    | 37,5  | 29    | 16      | 218      |
| 7011-03 | 26 | 87    | 43,5  | 35    | 16      | 358      |
| 7011-04 | 32 | 92    | 46    | 43    | 16      | 550      |

Тройник переходной компресс, 7012 Aquasfera

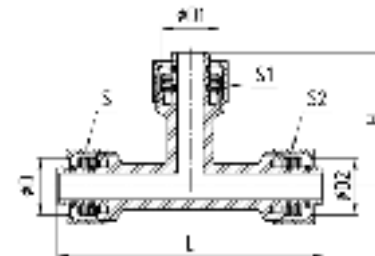

| н/н     | D1 | D2 | L, мм | H, мм | S, мм | S1, мм | S2, мм | PN, бар | Масса, г |
|---------|----|----|-------|-------|-------|--------|--------|---------|----------|
| 7012-01 | 20 | 16 | 67    | 44    | 23,5  | 29     | 23,5   | 16      | 183      |
| 7012-02 | 16 | 20 | 75    | 35    | 29    | 23,5   | 29     | 16      | 204      |
| 7012-03 | 16 | 16 | 73    | 33    | 29    | 23,5   | 23,5   | 16      | 175      |
| 7012-04 | 20 | 16 | 73    | 35    | 29    | 29     | 23,5   | 16      | 196      |
| 7012-05 | 16 | 26 | 87    | 39    | 35    | 23,5   | 35     | 16      | 301      |
| 7012-06 | 20 | 26 | 87    | 43    | 35    | 29     | 35     | 16      | 320      |
| 7012-07 | 16 | 32 | 92    | 42    | 43    | 23,5   | 43     | 16      | 446      |
| 7012-08 | 20 | 32 | 92    | 44    | 43    | 29     | 43     | 16      | 490      |
| 7012-09 | 26 | 32 | 92    | 47    | 43    | 35     | 43     | 16      | 508      |

Тройник компресс-муфта-компресс, 7013 Aquasfera

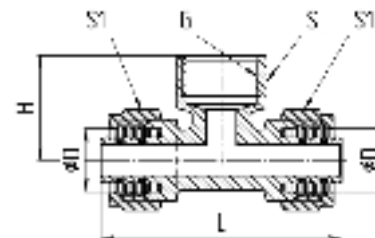

| н/н     | D  | G    | L, мм | H, мм | S, мм | S1, мм | PN, бар | Масса, г |
|---------|----|------|-------|-------|-------|--------|---------|----------|
| 7013-01 | 16 | 1/2" | 67    | 29    | 24    | 23,5   | 16      | 136      |
| 7013-02 | 20 | 3/4" | 75    | 34    | 30    | 29     | 16      | 205      |
| 7013-03 | 26 | 3/4" | 88    | 35    | 30    | 35     | 16      | 291      |
| 7013-04 | 26 | 1"   | 88    | 47    | 36,5  | 35     | 16      | 338      |
| 7013-05 | 32 | 1"   | 92    | 38,5  | 36,5  | 43     | 16      | 465      |

## Тройник компресс-резьба-компресс, 7014 Aquasfera

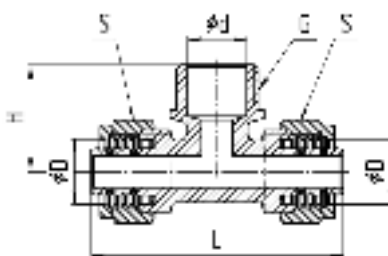

| н/н     | D  | d, мм | G      | L, мм | H, мм | S, мм | PN, бар | Масса, г |
|---------|----|-------|--------|-------|-------|-------|---------|----------|
| 7014-01 | 16 | 14,8  | 1/2"   | 67    | 30    | 23,5  | 16      | 127      |
| 7014-02 | 20 | 20,5  | 3/4"   | 75    | 32    | 29    | 16      | 191      |
| 7014-03 | 26 | 20,5  | 1"     | 88    | 35    | 35    | 16      | 290      |
| 7014-04 | 26 | 26    | 1 1/4" | 88    | 47    | 35    | 16      | 343      |
| 7014-05 | 32 | 26    | 1 1/2" | 92    | 42,5  | 43    | 16      | 462      |

## 5 РУКОВОДСТВО ПО МОНТАЖУ И ЭКСПЛУАТАЦИИ

- 5.1 Компрессионные фитинги должны эксплуатироваться строго в соответствии с техническими характеристиками, указанными в настоящем паспорте.
- 5.2 При монтаже компрессионных фитингов необходимо руководствоваться указаниями СП 41-102-98 п. 5 «Проектирование и монтаж трубопроводов систем отопления с использованием металлопластиковых труб» и СП 40-103-98 п. 3 «Проектирование и монтаж трубопроводов систем холодного и горячего водоснабжения с использованием металлопластиковых труб».
- 5.3 Монтаж системы следует проводить в следующей последовательности:
- специальными ножницами отрезать трубу нужной длины под углом 90° к оси трубы;
  - подготовить трубу к монтажу фитинга (откалибровать и снять внутреннюю фаску с торца);
  - надеть на трубу обжимную гайку;
  - надеть на трубу обжимное кольцо;
  - вставить штуцер фитинга в трубу, не повредив уплотнительные кольца;
  - вручную накрутить накидную гайку на фитинг;
  - удерживая корпус фитинга ключом, вторым ключом затянуть накидную гайку.
- 5.4 Запрещено применение инструмента, оказывающего сжимающее воздействие на корпус фитинга (газовые ключи).
- 5.5 Не допускается использование фитингов с поврежденными уплотнительными и диэлектрическими кольцами или при их отсутствии. Поврежденные кольца подлежат замене.
- 5.6 Не допускается использование компрессионных фитингов для скрытой прокладки трубопровода.
- 5.7 Предельное значение крутящего момента при монтаже:

| DN   | 15 | 20 | 25 | 32 | 40  | 50  |
|--|----|----|----|----|-----|-----|
| Крутящий момент (резьбовое соединение), Нм | 30 | 40 | 60 | 80 | 120 | 150 |
| Крутящий момент (нак. гайка), Нм           | 25 | 28 | 30 | 40 | 50  | 60  |

- 5.8 В соответствии с п. 5.1.8 СП 73.13330.2012, отклонения соосности собранных узлов не должны превышать  $\pm 3$  мм при длине до 1 м и  $\pm 1$  мм на каждый последующий метр.
- 5.9 Для исключения выгорания уплотнительных деталей необходимо проводить сварочные работы с обеспечением мер, исключающих нагрев фитинга.
- 5.10 В качестве уплотнения на резьбовой части фитинга должны применяться материалы, выдерживающие технические параметры системы, такие как фторопластовые материалы (ФУМ), льняная пряжа, герметики.

- 5.11 После осуществления монтажа оборудования должны быть проведены испытания на герметичность соединений в соответствии с ГОСТ 24054, ГОСТ 25136.
- 5.12 После проведения гидравлического испытания трубопровода, а также при эксплуатации систем с температурой среды более 50 °С необходимо проверить, не произошло ли ослабление затяжки накидных гаек. В случае необходимости накидные гайки необходимо дотянуть.
- 5.13 Проверка затяжки компрессионного соединения должна осуществляться не реже одного раза в полгода или перед/после всех технологических циклов (включение/отключение отопления, включение/отключение ГВС и ХВС, нештатные/аварийные ситуации)

## 6 УТИЛИЗАЦИЯ

- 6.1 Утилизация изделия (переплавка, захоронение, перепродажа) производится в порядке, установленном Законами РФ от 04 мая 1999 г. № 96-ФЗ «Об охране атмосферного воздуха» (в редакции от 01.01.2015г.), от 24 июня 1998 г. № 89-ФЗ (в редакции от 01.02.2015г.) «Об отходах производства и потребления», от 10 января 2002г. № 7-ФЗ «Об охране окружающей среды» (в редакции от 01.01.2015г.), а также другими российскими и региональными нормами, актами, правилами, распоряжениями и пр., принятыми во исполнение указанных законов.

## 7 ТРАНСПОРТИРОВКА И ХРАНЕНИЕ

- 7.1 Транспортировка осуществляется в соответствии с ГОСТ 15150 (условие хранения 5).
- 7.2 Хранение должно осуществляться в заводской упаковке в соответствии с ГОСТ 15150 (условие хранения 3).

## 8 ГАРАНТИЙНЫЕ ОБЯЗАТЕЛЬСТВА

- 8.1 Изготовитель гарантирует соответствие фитингов требованиям безопасности при соблюдении потребителем условий транспортировки, хранения, монтажа, эксплуатации, обслуживания.
- 8.2 Гарантия распространяется на все дефекты, возникшие по вине завода-изготовителя.
- 8.3 **Гарантия не распространяется на дефекты, возникшие в следующих случаях:**
- нарушение паспортных режимов хранения, монтажа, испытания, эксплуатации и обслуживания изделия;
  - нарушение условий при транспортировке и погрузо-разгрузочных работах;
  - наличие следов воздействия веществ, агрессивных к материалам изделия;
  - повреждений, вызванных пожаром, стихией, форс-мажорными обстоятельствами;
  - повреждений, вызванных неправильными действиями потребителя;
  - наличие следов постороннего вмешательства в конструкцию изделия.
- 8.4 **Изготовитель оставляет за собой право вносить в конструкцию изделия изменения, не влияющие на эксплуатационные характеристики, заявленные в настоящем паспорте.**

